

## 概览/目录

2000年康宁成功收购了德国西门子公司的布线业务，其中包括欧洲著名的FutureCom系列铜缆布线系统。2018年康宁完成对3M公司通信市场部绝大部分业务的收购，进一步拓展了铜缆布线的产品组合。从而使康宁成为集设计、研发、生产于一体的铜缆布线全面解决方案的供应商。

康宁FutureCom系列铜缆布线系统提供五类屏蔽产品系列，六类屏蔽和非屏蔽产品系列以及七类和八类屏蔽产品系列。从100MHz到1200MHz带宽的完整的铜缆布线系统，它能与康宁模块化的光缆布线系统配套使用。因此康宁的LANscape布线系统为各种网络提供了最佳的解决方案。

2018年起，作为康宁铜缆布线系统的新成员，VOL铜缆布线系统产品进一步丰富和优化了铜缆布线的产品组合。

屏蔽铜缆系列 CAT 7A S/FTP类 .....	94
屏蔽铜缆系列 S1200连接硬件 .....	96
屏蔽铜缆系列 CAT 7A /7 S/FTP类 .....	100
屏蔽铜缆系列 CAT 6A S/FTP类 .....	102
屏蔽铜缆系列 CAT 6A F/UTP类 .....	103
屏蔽铜缆系列 CAT 6A 连接硬件 .....	105
屏蔽铜缆系列 CAT 6 F/FTP类 .....	107
屏蔽铜缆系列 CAT 6 连接硬件 .....	109
非屏蔽铜缆系列 CAT 6 UTP类 .....	111
非屏蔽语音布线产品 .....	114
高密度配线架 .....	115
通用硬件类 .....	116
标准墙装面板 .....	118
VOL免工具模块系列及硬件 .....	119

# 屏蔽铜缆系列 CAT 7A S/FTP类

欲获最新产品信息，  
请访问我们的网站  
www.corning.com



## 说明

S/FTP 1200/22线缆设计用于1200 MHz带宽，提供超越7A类规格的传输性能。

线缆为低失真产品，不同线对间的传输低延迟更突出了其在万兆位以太网应用中的卓越性能。线缆万兆赫兹的传输速率可用于多媒体的应用：如电视信号等。同时，线缆的轻巧设计也为客户带来方便。

双绞线外覆箔屏蔽。四对线外再采用一层铜网屏蔽，确保完美的屏蔽特性。

该线缆符合EN 55022 B级辐射要求和EN 55024抗扰性要求更为严格，使所建网络符合电磁适应性的有关规定。

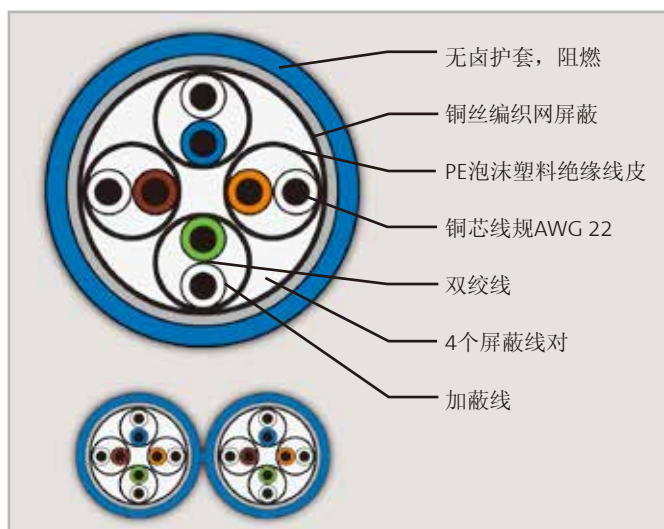

## 机械性能

导线绝缘	无卤，泡沫塑料
护套材质	无卤，阻燃
适用区域	干燥或潮湿的房间
温度范围（运输）	0 至 +50°C
工作温度	-20至 +60°C
单一最小弯曲半径	= 45mm (适用于2x (4x2...)扁平面)
安装及拉伸最小弯曲半径	= 65 mm (适用于2x (4x2...)扁平面)
铜芯直径	AWG 22

## 特点

- 可用于1200 MHz系统
- 卓越的电气性能
- 整体双箔屏蔽，带屏蔽导线
- 纤细设计
- 重量轻
- 线对间低延迟失真
- LSZH™型号，符合IEC 61034及IEC60754-1&2
- 阻燃性能符合IEC 60332-3-24及DIN VDE 0472标准，第804部分，试验类型C及EN50266-24

# 屏蔽铜缆系列 CAT 7A S/FTP类

欲获最新产品信息，  
请访问我们的网站  
www.corning.com

总体介绍

EDGE8®

EDGE™

光纤跳线

室外光缆

室内外通用光缆

室内光缆

光纤接头

光纤硬件

铜缆解决方案

服务与支持

## 电气特性(20°C)

最大不平衡阻抗	1%
绝缘阻抗	>5000 MΩ x km
0.064 MHz时阻抗	125 欧姆+/-20%
1-100 MHz时阻抗	100 欧姆+/-15%
101-250 MHz时阻抗	100 欧姆+/-18%
251-600 MHz时阻抗	100 欧姆+/-25%
传输阻抗	10 MHz时 <2 MΩ/m
纵向变换损耗 dB/参考长度=1000米	64 kHz时 >46 dB
纵向变换损耗 dB/参考长度=100米	1 MHz时 >40 dB
纵向变换损耗 dB/参考长度=100米	100 MHz时 >20 dB
传播速率 >10 MHz时(NVP x C)	0.77 x c
传播延迟 ≥ 10 MHz	4.2 ns/m
延迟误差	6 ns/100

## 电气特性(20°C)

	1	10	16	20	31.25	62.5	100	300	600	1000	1200
频率 (MHz)											
衰减 (dB/100 m标准测试条件*)	2.0	5.7	7.2	8.1	10.1	14.5	18.5	33.3	48.9	-	-
标准值 dB/100 m	1.7	5.3	6.8	7.7	9.7	13.8	17.5	30.8	44.0	57.8	63.6
近端串扰 (dB/100 m标准测试条件*)	80.0	80.0	80.0	80.0	79.6	75.1	72.4	65.3	60.8	-	-
标准值 dB/100 m	>105	>105	>105	>105	>105	>105	>105	103	95.0	85.0	80.0
PSNEXT (dB/100 m标准测试条件*)	77.0	77.0	77.0	77.0	77.0	72.5	69.4	62.3	57.8	-	-
标准值 dB/100 m	102	102	102	102	102	102	102	100	92.0	82.0	77.0
ELFEXT (dB/100 m标准测试条件*)	80.0	74.0	69.9	68.0	64.1	58.1	54.0	44.5	38.4	-	-
标准值 dB/100 m	96.0	96.0	96.0	96.0	93.0	88.0	82.0	68.0	55.0	37.0	31.0
PSELFEXT (dB/100 m标准测试条件*)	77.0	71.0	66.9	65.0	61.1	55.1	51.0	41.5	35.4	-	-
标准值 (dB/100 m)	93.0	93.0	93.0	93.0	90.0	85.0	79.0	65.0	52.0	34.0	28.0
ACR (dB)	103.3	99.7	98.2	97.3	95.3	91.2	87.5	72.2	51.0	27.2	16.4

\*标准: 被安装的F级链路7类100米要求 (EN50288-4-1)

## 订购信息

型号名称	Category	线对数	可燃性 (MJ/m)	无卤	最大拉伸强度(N)	外径 (mm)	重量 (km/kg)	包装长度 (m)	订购号
S/FTP1200/22 4P	7A	4	0.66	是	179	7.5	65	1000	CCXFCB-L0047-C001-L7
S/FTP1200/22 8P	7A	8	1.34	是	358	7.5x16.0	130	500	CCXFCB-L0087-C001-L6

# 屏蔽铜缆系列 S1200 连接硬件

欲获最新产品信息，  
请访问我们的网站  
www.corning.com

## S1200 模块

- 每对线带宽达1200MHz
- 防尘帽防止触点积灰
- 丰富的安装选项
- 模块部件少
- 高密度安装
- 独立屏蔽



S1200 模块部件图

## S1200 模块特点

- 方便快捷的安装
- 无须特殊工具
- IDC端接 (IDC = 绝缘层剥离接触)
- 高密度安装
- 完全兼容所有的铜缆部件
- 因每个模块独立屏蔽，干扰可忽略不计

名称	数量 (交货单位)	订购号
S1200模块, 1xS1200, 屏蔽, 8类 用于铜缆配线架	1/1	CAXFSM-00100-C001

## S1200模块适配器

去掉模块防尘帽（S1200模块前端的黑色塑料），使S1200模块能插入S1200适配器，S1200模块适配器能使七类模块能装入LANscape®系列的产品中，例如：

- 配线架
- 面板



名称	数量 (交货单位)	订购号
S1200模块适配器, 每包6个	6/1	CAXFSN-00110-C001

# 屏蔽铜缆系列

## S1200 连接硬件

欲获最新产品信息，  
请访问我们的网站  
[www.corning.com](http://www.corning.com)

### S1200 接头类型

S1200接头系统提供以下型号接头：

- 4对屏蔽接头
- 2对屏蔽接头
- 1对屏蔽接头

通过这些接头能制作各种型号的连接线

名称	数量 (交货单位)	订购号
S1200/4 4对接头，26线规	1/1	CAXFSS-00100-C001
S1200/4 4对接头，22或23线规	1/1	CAXFSS-00100-C004
S1200/2 2对接头，26线规	1/1	CAXFSS-00100-C002
S1200/1 1对接头，26线规	1/1	CAXFSS-00100-C003



# 屏蔽铜缆系列 S1200 连接硬件

欲获最新产品信息，  
请访问我们的网站  
www.corning.com

## S1200 配线架

- 19英寸的配线架带全套的受力支撑，可容纳24个铜缆模块

名称	数量 (交货单位)	订购号
S1200 19英寸配线架 屏蔽, 8类, 包含24个铜缆S1200 模块, 带完整的受力支撑, 1 U, 优质钢前面板	1/1	CAXFSV-02400-C001



名称	数量 (交货单位)	订购号
S1200 19英寸空配线架 屏蔽, 8类, 可安装24个FutureCom F S1200模块, 带完整的受力支撑, 1 U, 优质钢前面板	1/1	CAXFSV-02400-C002



## S1200 屏蔽跳线系列

### 特性

- S1200/4广泛应用于各种场所
- 极低的传输阻抗(10 MHz时 < 10 mW/m)
- 超过七类规范的传输性能

名称	数量 (交货单位)	订购号
S/FTP flex/26, 灰色,	1m	CCAFGB-G1022-A010-C0
2xS1200/4 插头,	1.5m	CCAFGB-G1022-A015-C0
4线对,可用于 10/100/1000Base-T	2m	CCAFGB-G1022-A020-C0
	3m	CCAFGB-G1022-A030-C0
	4m	CCAFGB-G1022-A040-C0
	5m	CCAFGB-G1022-A050-C0



# 屏蔽铜缆系列

## S1200 连接硬件

欲获最新产品信息,  
请访问我们的网站  
[www.corning.com](http://www.corning.com)

名称	数量 (交货单位)	订购号
S/FTP flex/26, 灰色, 6类	1m	CCAFGB-G1019-A010-C0
1xS1200/4 插头, 1x RJ45	1.5m	CCAFGB-G1019-A015-C0
4线对,可用于10/100/1000Base-T	2m	CCAFGB-G1019-A020-C0
	3m	CCAFGB-G1019-A030-C0
	4m	CCAFGB-G1019-A040-C0
	5m	CCAFGB-G1019-A050-C0



名称	数量 (交货单位)	订购号
F/UTP 黑色	1m	CCAFGD-D1124-A010-C0
1xS1200/2 插头, 1x RJ45	1.5m	CCAFGD-D1124-A015-C0
1线对	2m	CCAFGD-D1124-A020-C0
	3m	CCAFGD-D1124-A030-C0
	4m	CCAFGD-D1124-A040-C0
	5m	CCAFGD-D1124-A050-C0



名称	数量 (交货单位)	订购号
F/UTP 黑色	1m	CCAFOC-A6125-A010-C0
1xS1200/2 插头, 1x RJ11/12	1.5m	CCAFOC-A6125-A015-C0
	2m	CCAFOC-A6125-A020-C0
	3m	CCAFOC-A6125-A030-C0
	4m	CCAFOC-A6125-A040-C0
	5m	CCAFOC-A6125-A050-C0





# 屏蔽铜缆系列 CAT 7A/7 S/FTP类

欲获最新产品信息，  
请访问我们的网站  
www.corning.com



## 应用说明

万兆系统最高可以应用到1000MHz的系统（从600-1500 MHz），其传输性能超越了当前7类规范所描述的要求（EN50288-4-1）。

康宁线缆是低失真产品，不同线对间的传输低时延更突出了其在万兆以太网应用中的出色性能。线缆的千兆传输性能为多媒体应用提供了最高的传输速率，比如电视信号、未来更高的网络需求。

同时，线缆的轻巧设计也为用户带来方便。

双绞线外覆铝箔屏蔽，四对线外再采用铜网屏蔽，确保最佳的屏蔽性能。

线缆符合EN55022 B级辐射要求，也就是抗干扰EN55024标准，确保CE-兼容网络的实现。

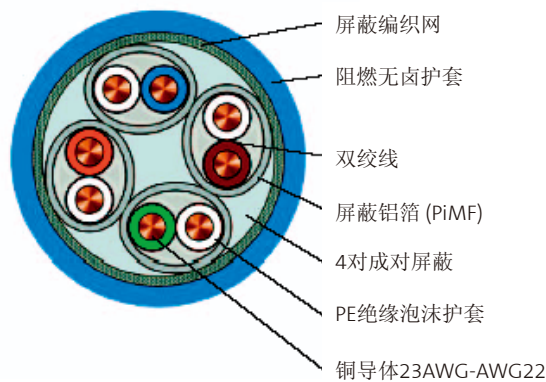

## 特点

- 可用于600-1000MHz
- 卓越的电气性能
- 单对线屏蔽
- 整体铜网屏蔽
- 流线型设计
- 重量轻
- 线对间低延迟失真
- 低烟无卤(LSZH™)
- 阻燃性能符合IEC60332-IEC60332-3类标准
- 无腐蚀符合IEC60754-2(FNRC)标准
- 低烟符合IEC61034标准



# 屏蔽铜缆系列

## CAT 7A/7 S/FTP类

欲获最新产品信息,  
请访问我们的网站  
www.corning.com

总体介绍

EDGE8®

EDGE™

光纤跳线

室外光缆

室内外通用光缆

室内光缆

光纤接头

光纤硬件

铜缆解决方案

服务与支持

### 电气特性(20°C) -- S/FTP 1000/23

	1	10	16	20	31.25	62.5	100	300	600	900	1000
频率 (MHz)											
衰减 (dB/100 m标准测试条件*)	2.0	5.7	7.2	8.1	10.1	14.5	18.5	33.3	48.9	-	-
标准值 dB/100 m	1.7	5.0	6.5	7.3	9.2	13.2	16.8	30.9	42.5	55.0	59.0
近端串扰 (dB/100 m标准测试条件*)	80.0	80.0	80.0	80.0	80.0	75.1	72.4	65.3	60.8	-	-
标准值 dB/100 m	>100	>100.0	>100.0	>100.0	>100.0	>100.0	>100.0	96.0	92.0	86.0	83.0
PSNEXT (dB/100 m标准测试条件*)	77.0	77.0	77.0	77.0	77.0	72.5	69.4	62.3	57.8	-	-
标准值 dB/100 m	98.0	98.0	98.0	98.0	98.0	98.0	98.0	94.0	90.0	84.0	81.0
ELFEXT (dB/100 m标准测试条件*)	80.0	74.0	69.9	68.0	64.1	58.1	54.0	44.5	38.4	-	-
标准值 dB/100 m	93.0	93.0	93.0	93.0	90.0	86.0	83.0	68.0	51.0	-	-
PSELFEXT (dB/100 m标准测试条件*)	77.0	71.0	66.9	65.0	61.1	55.1	51.0	41.5	35.4	-	-
标准值 (dB/100 m)	91.0	91.0	91.0	91.0	88.0	84.0	81.0	66.0	49.0	-	-
ACR (dB)	98.3	95.0	93.5	92.7	90.8	86.8	83.2	66.0	49.5	31.0	24.0

\*标准: 被安装的7类缆的100米要求(EN50288-4-1)

### 电气特性(20°C) -- S/FTP 800/23

	1	10	16	20	31.25	62.5	100	300	600	800
频率 (MHz)										
衰减 (dB/100 m标准测试条件*)	2.0	5.7	7.2	8.1	10.1	14.5	18.5	33.3	48.9	-
标准值 dB/100 m	1.7	5.0	6.5	7.3	9.2	13.2	16.8	30.7	44.0	53.0
近端串扰 (dB/100 m标准测试条件*)	80.0	80.0	80.0	80.0	80.0	75.1	72.4	65.3	60.8	-
标准值 dB/100 m	>100.0	>100.0	>100.0	>100.0	>100.0	>100.0	>99.0	95.0	91.0	87.0
PSNEXT (dB/100 m标准测试条件*)	77.0	77.0	77.0	77.0	77.0	72.5	69.4	62.3	57.8	-
标准值 dB/100 m	98.0	98.0	98.0	98.0	98.0	98.0	97.0	93.0	89.0	85.0
ELFEXT (dB/100 m标准测试条件*)	80.0	74.0	69.9	68.0	64.1	58.1	54.0	44.5	38.4	-
标准值 dB/100 m	93.0	93.0	93.0	93.0	90.0	86.0	83.0	68.0	51.0	-
PSELFEXT (dB/100 m标准测试条件*)	77.0	71.0	66.9	65.0	61.1	55.1	51.0	41.5	35.4	-
标准值 (dB/100 m)	91.0	91.0	91.0	91.0	88.0	84.0	81.0	66.0	49.0	-
ACR (dB)	98.3	95.0	93.5	92.7	90.8	96.8	82.1	64.3	47.0	34.0

\*标准: 被安装的7类缆的100米要求(EN50288-4-1)

### 订购信息

型号名称	Category	线对数	可燃性 (MJ/m)	无卤	最大拉伸强度 (N)	外径 (mm)	重量 (km/kg)	包装长度 (m)	订购号
S/FTP1000/23 4P	7A	4	0.63	是	154	7.7	64	1000	CCXEDB-I0047-C001-L7
S/FTP1000/23 8P	7A	8	1.26	是	308	7.7x16	130	500	CCXEDB-I0087-C001-L6
S/FTP800/23 4P	7	4	0.63	是	154	7.7	64	1000	CCXEDB-F0047-C001-L7
S/FTP800/23 8P	7	8	1.26	是	462	7.7x25	130	500	CCXEDB-F0087-C001-L6

\*X2 为箱线包装, 表中所有其他的线缆通过不可回收线轴运输。

# 屏蔽铜缆系列 CAT 6A S/FTP类

欲获最新产品信息，  
请访问我们的网站  
www.corning.com

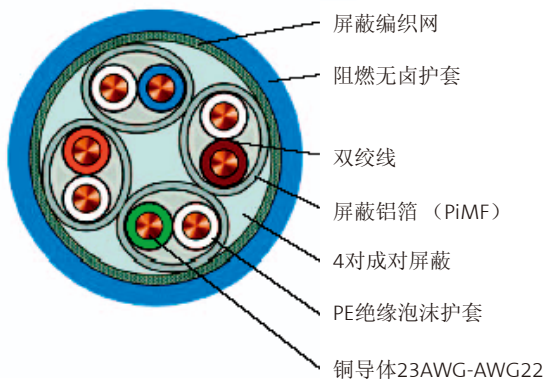

电气特性(20°C) -- S/FTP 550/23

	1	10	16	20	31.25	62.5	100	250	550
频率 (MHz)									
衰减 (dB/100 m标准测试条件*)	2.1	5.9	7.5	5.9	10.5	15.0	19.1	31.1	
标准值 dB/100 m	1.8	5.3	6.8	7.6	9.6	13.6	17.3	27.7	42.6
近端串扰 (dB/100 m标准测试条件*)	75.3	60.3	57.2	60.3	52.9	48.4	45.3	39.2	
标准值 dB/100 m	100	100	100	100	100	97	95.0	90.0	77.2
PSNEXT (dB/100 m标准测试条件*)	72.3	57.3	54.2	57.3	49.9	45.4	42.3	36.3	
标准值 dB/100 m	98.0	98.0	98.0	98.0	98.0	95.0	93.0	88.0	75.2
ELFEXT (dB/100 m标准测试条件*)	68.0	48.0	43.9	48.0	38.1	32.1	28.0	20.5	
标准值 dB/100 m	93.0	93.0	93.0	93.0	90.0	86.0	83.0	70.0	50.8
PSELFEXT (dB/100 m标准测试条件*)	65.0	45.0	40.9	45.0	35.1	29.1	25.0	17.5	
标准值 (dB/100 m)	91.0	91.0	91.0	91.0	88.0	84.0	81.0	68.0	48.8
ACR (dB)	72.3	54.4	49.8	54.4	42.4	33.4	26.2	8.3	

\*标准: 被安装的7类缆的100米要求(EN50288-4-1)

## 订购信息

型号名称	Category	线对数	可燃性 (MJ/m)	无卤	最大拉伸强度(N)	外径 (mm)	重量 (km/kg)	包装长度 (m)	订购号
S/FTP550/23 4P	6A	4	0.57	是	145	7.2	56	1000	CCXEDB-D0047-C001-L7
S/FTP550/23 8P	6A	8	1.16	是	290	7.2x15.5	113	500	CCXEDB-D0087-C001-L6

\*X2 为箱线包装, 表中所有其他的线缆通过不可回收线轴运输。

# 屏蔽铜缆系列 CAT 6A F/UTP类

欲获最新产品信息，  
请访问我们的网站  
www.corning.com

## F/UTP 500/23 4P 铜缆

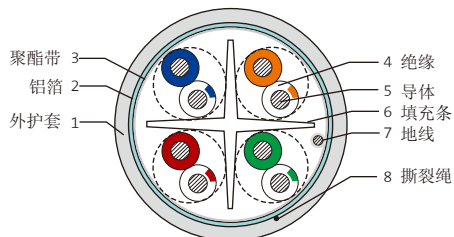

### 应用

- 康宁的F/UTP 500/23 4P线缆设计用于500MHz的系统，具有超越CAT 6A规格的传输性能
- 优异的屏蔽设计造就突出的万兆以太网应用中的卓越性能

### 产品标准

- ISO/IEC 11801
- ANSI/TIA 568C.2

### 机械性能

操作温度	-20℃~+75℃
重量	54kg/km
最大拉力（安装）	110N
最小弯曲半径（安装）	8倍线缆外径
外被抗张强度	≥9MPa
外被伸长率	≥100%
外被老化条件	100℃x168小时
老化后外被抗张强度	≥老化前的70%
老化后外被伸长率	≥老化前的50%
低温卷绕实验	不破裂（@-20℃x4小时）

### 电气特性

工作电容	≤5.6nF/100m(@1KHz)
对地电容不平衡	≤330 pF/100m
传播速度	65%
传播延迟差	45 ns/100m
最大导体电阻	93.8 Ω/km(@20℃)
最大导体电阻不平衡	5%（@20℃）
最大绝缘电阻	5000 MΩ·km
最大操作电压-UL	300 V

### LSZH™性能

- IEC 60754-2
- IEC 61034-2
- IEC 60332-1

### 特点

- 优秀的机械设计理念赋予超越标准的寿命周期
- 优秀的电气设计理念赋予超越标准的传输性能

# 屏蔽铜缆系列 CAT 6A F/UTP类

欲获最新产品信息，  
请访问我们的网站  
www.corning.com

## 传输性能

频率 (MHz)	输入阻抗 上限 Zu (Ω)	输入阻抗 下限 Zl (Ω)	衰减 (dB/100m)	回波 损耗 (dB Min)	近端 串音 (dB Min)	近端串音 功率和 (dB Min)	等水平 远程串音 (dB Min)	等水平远程 串音功率和 (dB Min)	传播 延迟 (ns/100m Max)
1	---	---	---	20.0	74.3	72.3	67.8	64.8	570.0
4	115.2	86.8	3.8	23.0	65.3	63.3	55.8	52.8	552.0
8	112.6	88.8	5.3	24.5	60.8	58.8	49.7	46.7	546.7
10	111.9	89.4	5.9	25.0	59.3	57.3	47.8	44.8	545.4
16	111.9	89.4	7.5	25.0	56.2	54.2	43.7	40.7	543.0
20	111.9	89.4	8.4	25.0	54.8	52.8	41.8	38.8	542.0
25	112.9	88.5	9.4	24.3	53.3	51.3	39.8	36.8	541.2
31.25	114.1	87.7	10.5	23.6	51.9	49.9	37.9	34.9	540.4
62.5	118.3	84.5	15.0	21.5	47.4	45.4	31.9	28.9	538.6
100	121.9	82.0	19.1	20.1	44.3	42.3	27.8	24.8	537.6
150	125.7	79.6	23.7	18.9	41.7	39.7	24.3	21.3	536.9
200	128.8	77.6	27.6	18.0	39.8	37.8	21.8	18.8	536.5
250	131.5	76.0	31.1	17.3	38.3	36.3	19.8	16.8	536.3
300	133.9	74.7	34.3	16.8	37.1	35.1	18.3	15.3	536.1
400	138.2	72.3	40.1	15.9	35.3	33.3	15.8	12.8	535.8
500	142.0	70.4	45.3	15.2	33.8	31.8	13.8	10.8	535.6

## 订购信息

型号	类别	颜色	无卤	外径 (mm)	重量 (Kg/km)	包装 长度(m)	订购号
F/UTP 500/23 4P	6A	蓝色	是	7.4±0.3	54	305	CCXEDB-D2047-CN01-C
F/UTP 500/23 4P	6A	灰色	是	7.4±0.3	54	305	CCXEDB-D1047-CN01-C

## F/UTP 500/23 4P 铜缆跳线

### 主要指标

- 优异的传输性能，支持 10G Base-T 应用
- 系统支持500MHz
- 蓝色/灰色供您选择

### 订购信息

		订购号
F/UTP LSZH™ CAT 6A, 蓝色2xRJ45接头, 4线对	1m	CCAAGB-G2002-01-C
	2m	CCAAGB-G2002-02-C
	3m	CCAAGB-G2002-03-C
灰色2xRJ45接头, 4线对	1m	CCAAGB-G1002-01-C
	2m	CCAAGB-G1002-02-C
	3m	CCAAGB-G1002-03-C



# 屏蔽铜缆系列

## CAT 6A 连接硬件

欲获最新产品信息，  
请访问我们的网站  
www.corning.com

### 订购信息

产品编码	描述	订购单位
CAXASM-00104-C001	S500 CAT 6A模块，Class EA，1×RJ45，全屏蔽，满足10GBase-T，水蓝色，支持TIA/EIA 568A/B打线，自带防尘盖，可安装LANscape模块式配线架、面板和地插。	1/1
CAXBSM-00104-C001	S500 CAT 6A Keystone模块，Class EA，1×RJ45，全屏蔽，满足10GBase-T，水蓝色，支持TIA/EIA 568A/B打线，自带防尘盖，可安装LANscape模块式配线架、面板和地插。	1/1



### 特点

- 完全兼容所有康宁铜缆系统
- 丰富的安装选项
- 紧凑的设计，仅有3个独立的部件
- 高密度安装
- 360°实心金属压铸全屏蔽层
- 自带线缆扭力释放装置
- 无卤
- 阻燃，符合UL94V-0

### 描述

- 经过CAT 6A认证
- 模块性能符合EN50173、ISO/IEC 11801和IEC 60603-7-5 Ed.1.0。
- 快速、容易安装,无需特殊工具
- 插拔1500次以上的寿命
- 可靠的IDC（绝缘层剥离接触）技术，满足线缆从AWG24 到AWG22 的线规。
- 智能设计，自带防尘盖
- 可多次重复使用

### 应用

- 满足10GBase-T
- 根据TIA/EIA 568 A/B标准进行线对管理
- 无需破坏线对的绞合度进行安装
- 可进行快速的安装
- 易操作性
- 线缆与模块可成0°至90°安装。
- 模块360°全屏蔽，自带线缆扭力释放装置
- 兼容所有FutureCom S/FTP 和F/FTP



# 屏蔽铜缆系列 CAT 6A连接硬件

欲获最新产品信息，  
请访问我们的网站  
www.corning.com

## 订购信息

产品编码	描述	订购单位
	S500 CAT 6A屏蔽配线架，19英寸，Class EA，满足10GBase-T，带24个S500模块。带完整的线缆受力支撑，1U。	
CAXASV-02400-C001	不锈钢前面板	1/1
CAXASV-02408-C001	黑色	1/1

## 特点

- 性能超越ANSI/TIA/EIA 568B.2-10、CAT 6A 标准
- 经过第三方的CAT 6A 认证 (GHMT 568C)
- 快速、容易的进行模块化的安装
- 可重复使用，优质钢前面板
- 带二个标准的接地插孔
- 带完整的受力支撑，为每一根线缆
- 无需特殊工具进行安装
- IDC连接（绝缘层剥离接触）
- 满足10GBase-T



# CAT 6A 连接硬件 RJ45-RJ45

## 描述

- EA 跳线支持10Gbase-T，跳线内的4个线对单独铝箔屏蔽（PiMF），外侧铜网屏蔽（S/FTP），两端RJ45接头。
- 无卤、无腐蚀，符合IEC 60754-2(FRNC)和EN50267。
- 低烟，符合IEC 61034和EN 50268标准
- 阻燃，符合IEC 60332-1、Category B 和EN 50266-2-1。
- 万兆系统提供额外的插锁保护
- 可提供不同的长度和颜色。

## 订购信息

CCAAGB - G  002 - A  - C0

### 1 选择颜色

- 1 = 灰色
- 2 = 蓝色
- 3 = 黄色
- 4 = 绿色
- 5 = 红色
- 6 = 黑色
- 7 = 白色
- 8 = 橙色
- 9 = 紫色

### 2 选择长度

- |            |               |
|------------|---------------|
| 010 = 1米   | 075 = 7.5米    |
| 015 = 1.5米 | 080 = 8米      |
| 020 = 2米   | 100 = 10米     |
| 030 = 3米   | 150 = 15米     |
| 040 = 4米   | 200 = 20米(灰色) |
| 050 = 5米   | 250 = 25米(灰色) |
| 060 = 6米   | 300 = 30米(灰色) |



# 屏蔽铜缆系列 CAT 6 F/FTP类

欲获最新产品信息，  
请访问我们的网站  
www.corning.com



## 说明

F/FTP 450/23线缆设计用于450 MHz带宽，具有超越6类规格的传输性能。

线缆拥有极低的失真，不同线对间的传输低延迟更突出了其在千兆位以太网应用中的卓越性能。同时，线缆的轻巧设计也为客户带来方便。每个线对独立屏蔽。

线缆符合EN 55022 B级辐射要求和EN 55024抗扰性要求，使所建网络符合电磁适应性的有关标准。

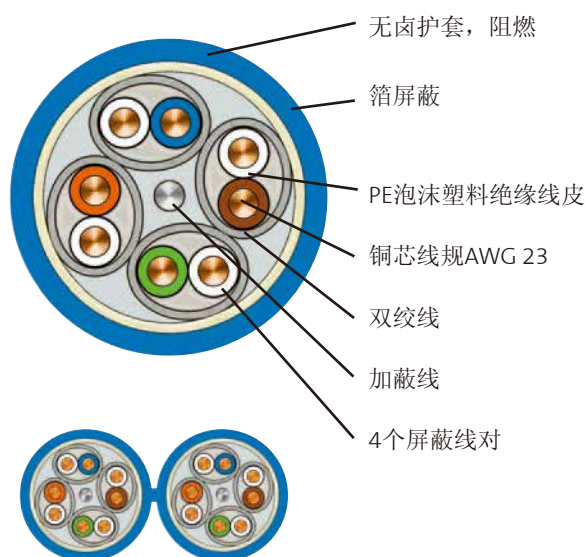

## 机械性能

导线绝缘	无卤，泡沫塑料
护套材质	无卤，阻燃
适用区域	干燥或潮湿的房间
温度范围（运输）	0 至 +50°C
工作温度	-20至 +60°C
单一最小弯曲半径	≥ 40mm (适用于2x (4x2...)扁平面)
安装及拉伸最小弯曲半径	≥ 60 mm (适用于2x (4x2...)扁平面)
铜芯直径	AWG 23

## 特点

- 可用于450 MHz系统
- 卓越的电气性能
- 每一线对独立屏蔽（PiMF）
- 纤细设计
- 重量轻
- 线对间低延迟失真
- 无卤型号（LSZH™）
- 阻燃性能符合IEC 60332-3及DIN VDE 0472标准，第804部分，试验类型C
- 符合IEC 60754-2无腐蚀标准 (FRNC)
- 符合IEC 61034低烟标准



# 屏蔽铜缆系列 CAT 6 F/FTP类

欲获最新产品信息,  
请访问我们的网站  
www.corning.com

## 电气特性(20°C)

最大不平衡阻抗	2%
绝缘阻抗	>5000 MΩ x km
0.064 MHz时阻抗	125 欧姆+/-20%
1-100 MHz时阻抗	100 欧姆+/-15%
101-250 MHz时阻抗	100 欧姆+/-18%
传输阻抗	10 MHz时 <10 欧姆/m
纵向变换损耗 dB/参考长度=1000米	64 kHz时 >46 dB
纵向变换损耗 dB/参考长度=100米	1 MHz时 >40 dB
纵向变换损耗 dB/参考长度=100米	100 MHz时 >20 dB
传播速率 >10 MHz时(NVP x C)	0.79 x c
传播延迟 ≥ 10 MHz	4.3 ns/m
延迟误差	4 ns/100m

## 电气特性(20°C)

	1	10	16	20	31.25	62.5	100	250	450
频率 (MHz)									
衰减 (dB/100 m标准测试条件*)	2.1	6.0	7.6	8.5	10.8	15.5	19.9	33.0	-
标准值 dB/100 m	1.8	5.3	6.8	7.6	9.6	13.6	17.3	27.7	38.0
近端串扰 (dB/100 m标准测试条件*)	66.0	59.3	56.2	54.8	51.9	47.4	44.3	38.3	-
标准值 dB/100 m	100.0	100.0	100.0	100.0	100.0	96.0	95.0	90.0	85.0
PSNEXT (dB/100 m标准测试条件*)	64.0	57.3	54.2	52.8	49.9	45.4	42.3	36.3	-
标准值 dB/100 m	98.0	98.0	98.0	98.0	98.0	94.0	93.0	88.0	83.0
ELFEXT (dB/100 m标准测试条件*)	66.0	50.0	45.9	44.0	40.1	34.1	30.0	22.0	-
标准值 dB/100 m	93.0	93.0	93.0	93.0	90.0	86.0	83.0	70.0	54.0
PSELFEXT (dB/100 m标准测试条件*)	64.0	47.0	43.0	41.0	37.1	31.1	27.0	19.0	-
标准值 (dB/100 m)	91.0	91.0	91.0	91.0	88.0	84.0	81.0	68.0	52.0
ACR (dB)	98.2	94.7	93.2	92.4	90.4	82.4	77.7	62.3	47.0

\*标准测试条件: 要求为100米6类线缆E类布线连接(符合EN 50288-5-1 2001年6月标准)

## 订购信息

型号名称	Category	线对数	可燃性 (MJ/m)	无卤	最大拉伸强度(N)	外径 (mm)	重量 (km/kg)	包装长度 (m)	订购号
F/FTP 450/23 4P	6	4	0.58	是	145	7.2	48	1000	CCXDDA-D0047-C001-L7
F/FTP 450/23 4P	6	4	0.58	是	145	7.2	48	250	CCXDDA-D0047-C001-X2*
F/FTP 450/23 8P	6	8	1.18	是	290	7.2 x 15.5	97	500	CCXDDA-D0087-C001-L6

\*X2 为箱线包装, 表中所有其他的线缆通过不可回收线轴运输。

# 屏蔽铜缆系列 CAT 6 连接硬件

欲获最新产品信息，  
请访问我们的网站  
www.corning.com

## 特点

- 完全兼容所有康宁铜缆系统
- 丰富的安装选项
- 模块部件少
- 高密度安装
- 独立屏蔽

## 全新面向未来的S250设计

- 最优化设计，电路板能满足超过300 MHz带宽的要求
- 插拔1500次
- 可靠的IDC技术，满足线缆从AWG 24到AWG 22不同线规的安装需要

## 应用

- 新设计的线缆管理方法
- 成对安装(不需要线对开绞)
- 安装时间大幅降低
- 易操作性
- 兼容所有康宁 STP和S-STP线缆

## S250 模块特点

- 方便快捷的安装
- 无须特殊工具
- IDC端接 (IDC = 绝缘层剥离接触)
- 高密度安装
- 完全兼容所有的部件
- 因每个模块独立屏蔽，干扰可忽略不计

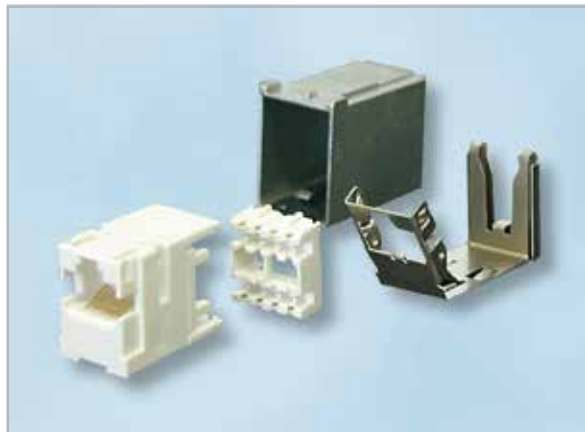

S250 模块部件图



名称	数量 (交货单位)	订购号
S250模块, 1xRJ45, 屏蔽, 6类 用于铜缆配线架	1/1	CAXESM-00100-C001

# 屏蔽铜缆系列 CAT 6 连接硬件 附件

欲获最新产品信息,  
请访问我们的网站  
[www.corning.com](http://www.corning.com)

## 配线架

- 19英寸的配线架带全套的受力支撑，可容纳24个RJ45 模块

名称	数量 (交货单位)	订购号
S250 19英寸配线架 屏蔽, 6类, 包含24个S250模块 完整的受力支撑, 1 U, 优质钢前面板	1/1	CAXESV-02400-C001



欲获最新产品信息，  
请访问我们的网站  
www.corning.com

# 非屏蔽铜缆系列 CAT 6 UTP类

六类非屏蔽铜缆布线解决方案，由高性能的连接硬件、铜缆和铜跳线组成，设计用于250MHz，具有超越6类规格的传输性能，总体性能超过 ISO/IEC11801，EN50173和TIA/EIA568C等相关标准要求。

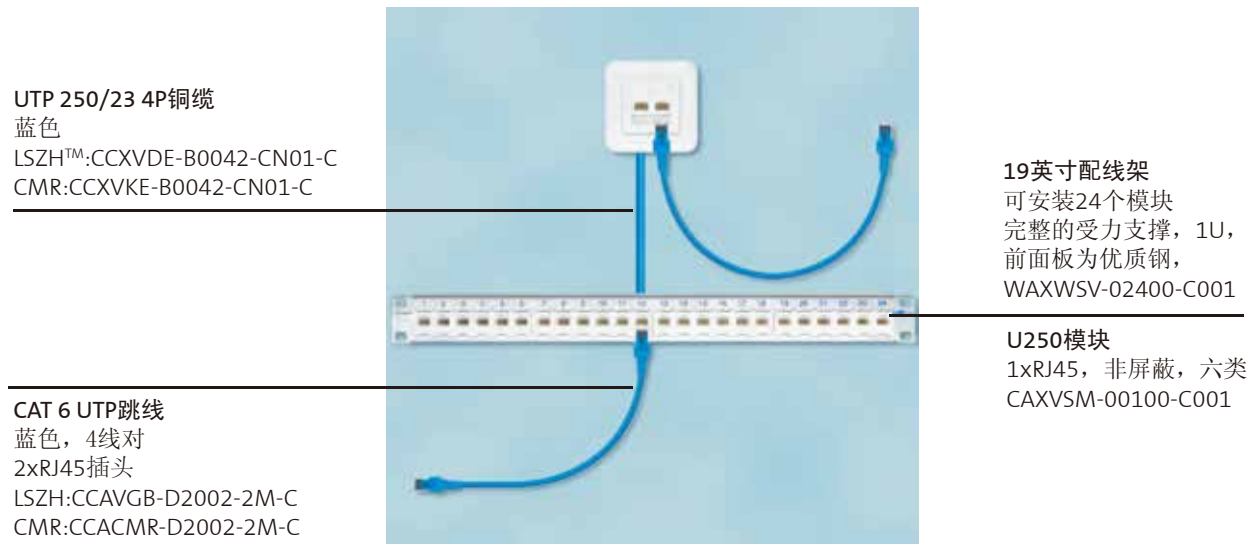

康宁六类非屏蔽铜缆布线解决方案具有优越的整体性能。

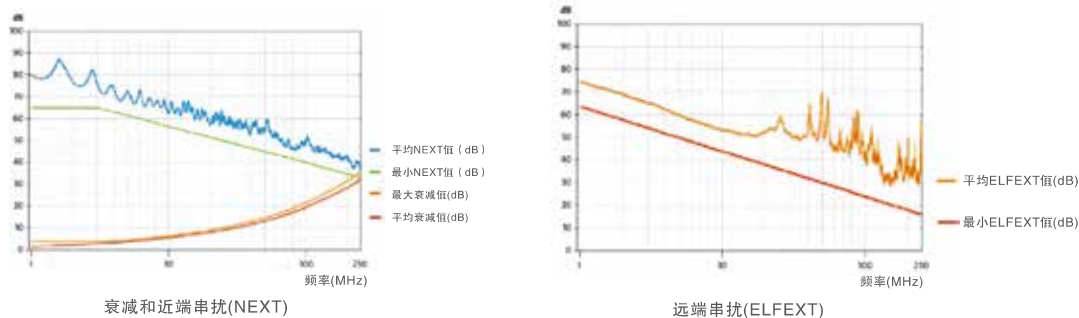

康宁六类非屏蔽铜缆布线解决方案可应用于：

- 综合业务数字网
- 4/16Mbps令牌环网
- 10 BASE-T
- 52/155 Mbps ATM
- 622 Mbps/1.2Gbps ATM
- 100 BASE-T4
- 100VG-AnyLAN
- 100 Mbps TP-PMD
- 100 BASE-TX
- 1 Gbps 以太网
- 1千兆位网络系统
- 72信道带宽视频

康宁六类非屏蔽铜缆布线解决方案包括如下典型产品：

- UTP 250/23 4P 铜缆
- CAT 6 4P跳线
- 19 英寸配线架
- U250 模块

# 非屏蔽铜缆系列 CAT 6 UTP类

欲获最新产品信息，  
请访问我们的网站  
www.corning.com

## UTP 250/23 4P 铜缆



### 应用

- 康宁的UTP 250/23 4P 线缆设计用于250MHz，具有超越CAT 6规格的传输性能。
- 康宁的线缆拥有极低的失真，不同线对间的传输延迟更突出了其在千兆位以太网应用中的卓越性能。
- 同时，线缆的轻巧设计也为客户带来方便。

### 产品标准

- ISO/IEC 11801
- EN 50173-1
- TIA/EIA 568C

### 特点

- 用于250 MHz系统
- 卓越的电气性能
- 中心十字骨架分线器减少断线或扭结的风险
- 中心十字骨架分线器可以在安装连接模块时简单的切断

### LSZH™ 型特殊功能

- 零卤素(0H)
- 符合IEC 60754-2无腐蚀标准(NC)
- 符合IEC 61034低烟标准 (LS)

### 机械性能

护套材质	LSZH型	零卤素，阻燃
	CMR型	CMR，阻燃
适用区域	干燥或潮湿的房间	
温度范围(运输)	-10至+50℃	
工作温度	-20至+60℃	
单一最小弯曲半径	≥26mm	
安装及拉伸		
最小弯曲半径	≥52mm	
铜芯直径	23AWG	

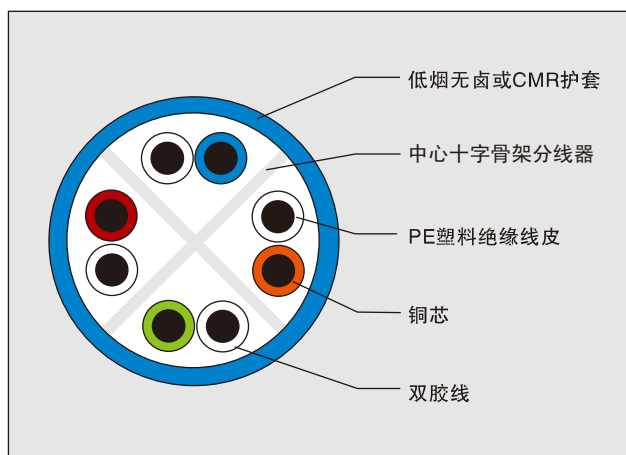

- 线对间低延迟失真
- 重量轻
- 阻燃性能符合IEC 60332-1及DIN VDE 0472标准，第804部分，试验类型B标准 (FR)

### 电气特性(20℃)

互电容	56 nF/km
直流阻抗	70 欧姆/km
特征阻抗	100欧姆+/-15%
耦合衰减 (30 MHz)	45 dB
传播速率	
(>10 MHz)(NVPxC)	0.68xc
传播延迟 ≥ 10MHz	<5.36 ns/m
延迟误差	30 ns/100m

# 非屏蔽铜缆系列 CAT 6 UTP类

欲获最新产品信息，  
请访问我们的网站  
www.corning.com

## 电气特性 (20°C)

频率 (MHz)	1	10	16	20	31.25	62.5	100	250
衰减 (dB/100m标准测试条件*)	2.1	6.0	7.6	8.5	10.7	15.5	19.9	33
标准值dB/100m	2.0	6.0	7.6	8.5	10.6	15.3	19.6	32
近端串扰 (dB/100m标准测试条件*)	66.0	59.3	56.2	54.8	51.9	47.4	44.3	38
标准值dB/100m	74.3	59.3	56.3	54.8	51.9	47.4	44.3	38
PSNEXT (dB/100m标准测试条件*)	64.0	57.3	54.2	52.8	49.9	45.4	42.3	36
标准值 (dB/100m)	72.3	57.3	54.3	52.8	49.9	45.4	42.3	36
ELFEXT (dB/100m标准测试条件*)	66.0	50.0	45.9	44.0	40.1	34.1	30.0	22
标准值 (dB/100m)	75.3	55.3	51.2	49.3	45.4	39.4	35.3	27
PSELFEXT (dB/100m标准测试条件*)	64.0	47.0	43.0	41.0	37.1	31.1	27.0	19
标准值 (dB/100m)	72.3	52.3	48.2	46.3	42.4	36.4	32.3	24
ACR (dB)	72.3	53.3	48.7	46.3	41.2	32.1	24.7	6.0

\*标准测试条件: 要求为100米6类线缆 (符合EN 50288-6-1)

## 订购信息

型号名称	Category	线对数	可燃性 (MJ/m)	无卤	最大拉伸强度(N)	外径 (mm)	重量 (kg/km)	包装长度 (m)	订购号
UTP LSZH™线缆 UTP250/23 4P	6	4	0.56	是	100	6.5	44	305	CCXVDE-B0042-CN01-C
UTP CMR线缆 UTP250/23 4P	6	4	0.56	否	100	6.5	44	305	CCXVKE-B0042-CN01-C
UTP CM线缆 UTP250/23 4P	6	4	0.56	否	100	6.5	44	305	CCXVME-B0042-CN01-C

## CAT 6 UTP跳线

### 主要指标

1. 超过六类标准的传输性能
2. 系统支持250MHz
3. 极低的传输阻抗 (<10Ω/m at 10 Mhz)
4. RJ45插头
5. 跳线颜色:蓝色 RAL5005

UTP LSZH CAT 6, 蓝色2xRJ45插头 4线对, 可用于10/100/1000Base-T	1m	CCA VGB-D2002-1M-C
	2m	CCA VGB-D2002-2M-C
	3m	CCA VGB-D2002-3M-C
UTP CMR CAT 6, 蓝色2xRJ45插头 4线对, 可用于10/100/1000Base-T	1m	CCACMR-D2002-1M-C
	2m	CCACMR-D2002-2M-C
	3m	CCACMR-D2002-3M-C
UTP CM CAT 6, 蓝色2xRJ45插头 4线对, 可用于10/100/1000Base-T	1m	CCACM0-D2002-1M-C
	2m	CCACM0-D2002-2M-C
	3m	CCACM0-D2002-3M-C



# 非屏蔽铜缆系列 CAT 3/CAT 5 语音电缆类

欲获最新产品信息，  
请访问我们的网站  
www.corning.com

## 非屏蔽大对数线缆

### 特点

- 符合YD/T1019-2001及TIA/EIA 568标准
- 支持最高16MHz的带宽
- 卓越的电气性能
- 全色系双绞线排列方式
- 低传输延迟
- 低误码率
- 较高抗电磁干扰

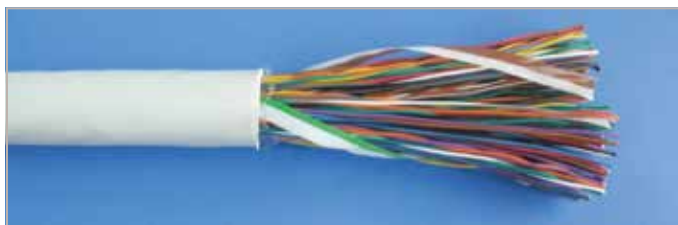

### 订购信息

名称	护套材质	线对数	包装长度	订购号
三类25对, CM	CM	25	305 m	CCXUPE-A0025-C001-C0
三类25对, LSZH	LSZH™	25	305 m	CCXULE-A0025-C001-X1
三类50对, CM	CM	50	305 m	CCXUPE-A0050-C001-C0
三类50对, LSZH	LSZH	50	305 m	CCXULE-A0050-C001-X1
三类100对, CM	CM	100	305 m	CCXUPE-A0100-C001-C0
三类100对, LSZH	LSZH	100	305 m	CCXULE-A0100-C001-X1
五类25对, CM	CM	25	305 m	CCXUPE-A1025-C001-C0
五类25对, LSZH	LSZH	25	305 m	CCXULE-A1025-C001-X1

## 110语音配线架

### 特点

- 用于端接大对数语音，数据线缆
- 材质坚固，外形美观，便于安装
- 符合19英寸机架安装标准，1U高度
- 带有固定支架，可直接安装在机柜上
- 专用理线架固定线缆，保护线缆在安装使用中的安全



### 订购信息

产品组件		订购号
110语音配线架	1个	CAXCSV-1003-C001-C0
理线架	1个	
连接块（4对）	20个	
连接块（5对）	4个	

## RJ45 配线架

### 订购信息

产品组件		订购号
铜缆三类ISDN语音配线架，装有25个RJ45语音模块，1U。优质钢		CAXCSV-02500-C001
铜缆三类ISDN语音配线架，装有25个RJ45语音模块，1U。浅灰色		CAXCSV-02503-C001





# 高密度配线架

欲获最新产品信息,  
请访问我们的网站  
www.corning.com

高密度配线架为数据中心网络基础架构提供高密度, 高性能铜系统连接方案。系统性能可达10GbE, Class EA (ISO/IEC 11801 Amd 2: 2009), CAT 6A (ANSI/TIA/EIA 568B.2 -10), EN 50173 和 IEC60603 -7 -5 Ed. 1.0.

## 特点

- 安装于 19" 机架
- 优化方便和快速的即插即用和现场安装
- 可回收、高档钢材、不锈钢
- 两个标准化接地插销
- 最佳应力释放, 保护电缆的安装
- IDC 卡接
- 可达超六类性能

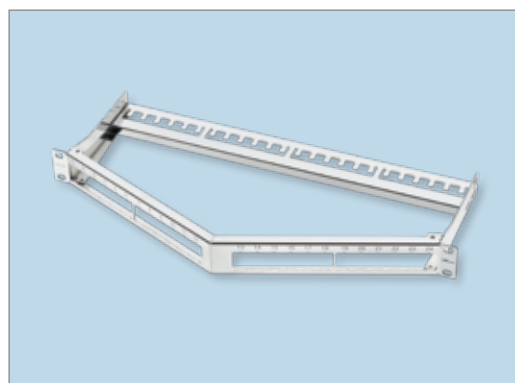

## 订购信息

型号	规格尺寸	产品描述
CAXASV-04800-C001	483 mm x 44 mm x 162 mm	高密度空配线架, 19", 1U, 48 口, 不锈钢本色, 需特殊模块
CAXASV-04808-C001	483 mm x 44 mm x 162 mm	高密度空配线架, 19", 1U, 48 口, 黑色, 需特殊模块
WAXWOV-04800-C001	483 mm x 66 mm x 224 mm	高密度角型空配线架, 19", 1.5U, 48 口, 不锈钢本色
WAXWOV-04808-C001	483 mm x 66 mm x 224 mm	高密度角型空配线架, 19", 1.5U, 48 口, 黑色
WAXWOV-02400-C001	483 mm x 44 mm x 224 mm	标准密度角型空配线架, 19", 1U, 24 口, 不锈钢本色
WAXWOV-02408-C001	483 mm x 44 mm x 224 mm	标准密度角型空配线架, 19", 1U, 24 口, 黑色
WAXWSV-04800-C002	483 mm x 66 mm x 224 mm	高密度水平空配线架, 19", 1.5U, 48 口, 不锈钢本色
WAXWSV-04808-C002	483 mm x 66 mm x 224 mm	高密度水平空配线架, 19", 1.5U, 48 口, 黑色

# 通用硬件类

欲获最新产品信息，  
请访问我们的网站  
[www.corning.com](http://www.corning.com)

名称	数量 (交货单位)	订购号
19英寸配线架面板， 可安装24个 铜缆模块， 1 U 优质钢前面板	1/1	WAXWSV-02400-C002
19英寸配线架面板， 可安装24个 铜缆模块， 1 U 黑色	1/1	WAXWSV-02408-C002
19英寸理线器， 带5个黑色理线夹 1 U 优质钢前面板	1/1	WAXWSW-00000-C007
19英寸理线器， 带5个黑色理线夹 1 U 黑色	1/1	WAXWSW-00008-C007
铜缆模块压接工具	1/1	CAXCSN-00000-C010
铜缆剥线工具， 黄色	1/1	CAXFSN-00000-C001



# 通用硬件类

欲获最新产品信息，  
请访问我们的网站  
[www.corning.com](http://www.corning.com)

名称	数量 (交货单位)	订购号
面板，87×87 mm， 与暗盒配套， 自带两颗公制螺丝和两颗英制螺丝 白色，RAL 9010	1/1	WAXWSE-00001-C005
通用型模块护盖，外凸型，倾斜， 配合面板使用 可安装2个铜缆模块， 带中央分隔杆，白色，RAL 9010	1/1	WAXWSE-V0201-C002
模块护盖，内凹，倾斜 配合面板使用 可安装2个模块， 带安装用空架，白色，RAL9010	1/1	WAXWSE-S0201-C001
模块护盖（带自动防尘门） 外凸型，倾斜，配合面板使用 可安装2个铜缆模块， 白色，RAL 9010	1/1	CAXCSE-V0201-C001
面盒，75×65 mm 带自动防尘门 可安装2个铜缆模块，平直型， 白色，RAL 9010	1/1	CAXCSE-U0201-C001
空白罩 在铜缆配线架、插座 及地板插座框架中一个安装位置 白色，RAL 9010 黑色，RAL 9005	6/1	WAXWSM-00101-C001
	6/1	WAXWSM-00108-C001
附加受力支撑， 用于吸收模块上的屏蔽和增加牢固性	100/1	CAXCSN-00000-C001



# 标准墙装面板

欲获最新产品信息，  
请访问我们的网站  
www.corning.com

## 特点

- 光、铜合一插座
- 信息口连接选择灵活多样
- 优化的结构配合UniCam® 接头的使用
- 独特的内斜角设计保证光纤的弯曲半径
- 广泛应用于办公室、学校、医院、机场等场所的综合布线

## 说明

康宁光通信86\*86mm标准墙装式面板采用简约设计理念，时尚简洁的白色可与任何一种装修完美匹配。有2个标准信息口，可以容纳2个标准的康宁光纤模块适配器（带支架）或两个标准的康宁铜缆适配器模块，是光纤（铜缆）到桌面应用的首选。



## 康宁光通信86\*86mm标准墙装式面板典型应用

适配器配置	信息口1	信息口2	信息点(个)
全光	LC双工	LC双工	2
	SC双工		1
	ST®	ST	1
	LC	LC	1
光铜合用	铜(RJ45)	LC双工	2
全铜	铜(RJ45)	铜(RJ45)	2

## 规格

订购号	尺寸 (长×宽×高)	单件重量
OCO-86-001	86×86×24 mm	40g

## 订购信息

OCO-86-001	LANscape® 光、铜通用86型标准面板，2口，白色。含“电话”和“网络”各两个标识纸。
------------	--

注：安装完成后，面板相对墙面的凸起为12mm。

# VOL 超六类免工具RJ45 STP屏蔽模块

欲获最新产品信息，  
请访问我们的网站  
www.corning.com

此超六类免工具RJ45模块是Category 6A / Class EA铜缆布线系统中的核心产品之一。

- 产品完全符合 Category 6A ISO / IEC, EN, TIA硬件标准
- 通过了Delta 和GHMT Premium Verification Programme (PVP) 认证
- 360°的屏蔽保护，充分保证产品性能
- 采用免工具操作设计，操作简便，维护方便
- 与Category 6A F/UTP, U/FTP, F/FTP 和 Category 7 S/FTP线缆完美匹配



## 产品应用

- ✓ IEEE 802.3 1GBASE-T
- ✓ PoE – IEEE802.3at

## 符合标准

- ✓ ISO / IEC 11801 Edition 2, Am 1-2
- ✓ ISO / IEC 60603-7-5
- ✓ EN 50173-1
- ✓ ANSI/TIA/EIA 568-C.2-2009
- ✓ IEC 60512-99-001
- ✓ 通过GHMT PVP 认证

## 产品特点

## 优势

### 免工具现场安装

- 操作中无需特殊工具，操作简便
- 减少工具投入
- 安装快速简便
- 快速可靠连接：实现8根导线和屏蔽导流线一次性可靠端接
- 连接质量可靠：不依赖工具条件和操作人员的技术，只要听到接合的“咔嚓”声，表示成功端接
- 最佳端接效果：独特的设计让绞距打开的长度保持最小

### 模块背面三个进缆路由

- 线缆可以从上、中、下三个方向进入模块
- 安装灵活，满足线缆最小弯曲半径的要求，可以安装在小空间内
- 可依据不同的安装位置：天花板，导管，面板；选择最佳的进缆位置
- 便于线缆管理
- 更多的弹性空间，确保线缆保持最小的弯曲半径
- 允许多种线缆排布选择

### 集成一体化防尘盖

- 增强防尘保护，尤其是在安装期间或者在工业环境下，达到IP50等级
- 在面板上不需要额外的防尘盖
- 可以直接安装在地插面板盒上

### 360°屏蔽设计

- 充分考虑避免串扰的设计；现场无需测试ANEXT，继而减少测试时间

### 符合ISO / IEC, EN, TIA 标准 通过Delta 和PVP 认证

- 品质保证

### 可重复开启使用

- 现场出现端接错误时，只需打开模块重新操作即可，无需更换模块

### 最小的开绞距离

- 安装时以自然线对为单位，卡入线缆定位件；无需整体打开绞线穿过导线件，从而使开绞距离变得最短

### 紧凑式设计

- 与同类模块相同的尺寸
- 与配线架兼容

### 支持POE+

- 支持PoE+的应用，符合最新的IEEE 标准

### 线径使用范围大

- 兼容线规从AWG26 到AWG22 的实心导体或者软线

# VOL 超六类免工具RJ45 STP屏蔽模块

欲获最新产品信息,  
请访问我们的网站  
[www.corning.com](http://www.corning.com)

## 技术参数

技术特性	• 符合ISO/IEC 11801, EN 50173 和Category 6A TIA 568 标准定义的Category 6A 硬件标准
导线尺寸	• 单根导体: 0.50-0.65 毫米 • 多股导体: 7 × 0.15-0.20 毫米
绝缘层最大外径	• 1.6 毫米
转移阻抗	• < 200 毫欧
绝缘电阻	• > 500 兆欧
触点保护	• 1.27μm 镀金
额定电压	• 75 VDC (最大)

## 订购信息

型号	描述	数量 (交货单位: 盒)
XF500003553	超6 类免工具 STP 屏蔽RJ45 模块, 8 个一袋, 12 袋一盒	1

# VOL 超六类免工具RJ45 非屏蔽模块

欲获最新产品信息，  
请访问我们的网站  
www.corning.com

此超六类免工具RJ45模块符合最新的ISO/IEC 11801和TIA/EIA 568C 标准的要求，是超六类铜缆布线系统解决方案的核心产品之一。



## 产品应用

- ✓ IEEE 802.3 1GBASE-T
- ✓ PoE – IEEE802.3at

## 符合标准

- ✓ ISO/IEC 11801 Edition 2.2:2011(Edition 2.2)
- ✓ ISO/IEC 60603-7-51:2010
- ✓ EN 50173-1 :2011,-2 :2007+Amd.A1 :2010
- ✓ ANSI/TIA/EIA 568-C.2-2009
- ✓ IEC 60512-99-001:2012(Ed.1.0)

## 产品特点

## 优势

免工具现场安装	<ul style="list-style-type: none"> <li>• 操作中无需特殊工具，操作简便</li> <li>• 减少工具投入</li> <li>• 安装快速简便</li> <li>• 快速可靠连接：实现8根导线一次性可靠端接</li> <li>• 连接质量可靠：不依赖工具条件和操作人员的技术，只要听到接合的“咔嗒”声，表示成功端接</li> <li>• 最佳端接效果：独特的设计让绞距打开的长度保持最小</li> </ul>
线缆多角度穿入模块	<ul style="list-style-type: none"> <li>• 线缆可以从上、中、下三个方向进入模块</li> <li>• 安装灵活，满足线缆最小弯曲半径的要求，可以安装在小空间内</li> <li>• 可依据不同的安装位置：天花板，导管，面板；选择最佳的进缆位置</li> <li>• 便于线缆管理</li> <li>• 更多的弹性空间，确保线缆保持最小的弯曲半径</li> <li>• 允许多种线缆排布选择</li> </ul>
集成一体化防尘盖	<ul style="list-style-type: none"> <li>• 增强防尘保护，尤其是在安装期间或者在工业环境下，达到IP50等级</li> <li>• 在面板上不需要额外的防尘盖可以直接安装在地插面板盒上</li> </ul>
可重复开启使用	<ul style="list-style-type: none"> <li>• 现场出现端接错误时，只需打开模块重新操作即可，无需更换模块</li> </ul>
最小的开绞距离	<ul style="list-style-type: none"> <li>• 安装时以自然线对为单位，卡入线缆定位件；无需整体打开开绞线穿过导线件，从而使开绞距离变得最短</li> </ul>
紧凑型设计	<ul style="list-style-type: none"> <li>• 与同类模块相同的尺寸</li> <li>• 与配线架兼容</li> </ul>
支持POE+	<ul style="list-style-type: none"> <li>• 支持POE+的应用，符合最新的IEEE标准</li> </ul>
线径使用范围大	<ul style="list-style-type: none"> <li>• 兼容线规从AWG26到AWG22的实心导体或者软线</li> </ul>



# VOL 超六类免工具RJ45 非屏蔽模块

欲获最新产品信息,  
请访问我们的网站  
www.corning.com

## 技术参数

技术特性	• 符合ISO/IEC 11801, EN 50173
导线尺寸	• 单根导体: 0.50-0.65 毫米 • 多股导体: 7 × 0.15 - 0.20 毫米
绝缘层最大外径	• 1.6 毫米
导通电阻	• < 200 毫欧
绝缘电阻	• > 500 兆欧
触点保护	• 1.27μm 镀金
额定电压	• 75 VDC (最大)
工作温度	• -10°C 到60°C

## 订购信息

型号	描述	数量 (交货单位: 盒)
XF500006457	超6类免工具非屏蔽RJ45 模块, 白色, 8个一袋, 12袋一盒	1
XF500006358	超6类免工具非屏蔽RJ45 模块, 蓝色, 8个一袋, 12袋一盒	1
XF500006366	超6类免工具非屏蔽RJ45 模块, 绿色, 8个一袋, 12袋一盒	1
XF500006374	超6类免工具非屏蔽RJ45 模块, 红色, 8个一袋, 12袋一盒	1
XF500006382	超6类免工具非屏蔽RJ45 模块, 黄色, 8个一袋, 12袋一盒	1
XF500006390	超6类免工具非屏蔽RJ45 模块, 黑色, 8个一袋, 12袋一盒	1

# VOL 六类免工具RJ45 FTP屏蔽模块

欲获最新产品信息，  
请访问我们的网站  
www.corning.com

此六类免工具RJ45 FTP屏蔽模块符合最新的ISO/IEC 11801和TIA/EIA 568C标准的要求，是六类铜缆布线系统解决方案的核心产品之一。



产品应用	符合标准
✓ IEEE 802.3 1GBASE-T	✓ ISO/IEC 11801 Edition 2, Am 1-2
✓ PoE – IEEE802.3at	✓ ISO/IEC 60603-7-5
	✓ EN 50173-1
	✓ ANSI/TIA/EIA 568-C.2-2009
	✓ IEC 60512-99-001

产品特点	优势
免工具现场安装	<ul style="list-style-type: none"> <li>• 操作中无需特殊工具，操作简便</li> <li>• 减少工具投入</li> <li>• 安装快速简便</li> <li>• 快速可靠连接：实现8根导线和屏蔽导流线一次性可靠端接</li> <li>• 连接质量可靠：不依赖工具条件和操作人员的技术，只要听到接合的“咔嚓”声，表示成功端接</li> <li>• 最佳端接效果：独特的设计让绞距打开的长度保持最小</li> </ul>
线缆多角度穿入模块	<ul style="list-style-type: none"> <li>• 线缆可以从上、下三个方向进入模块</li> <li>• 安装灵活，满足线缆最小弯曲半径的要求，可以安装在小空间内</li> <li>• 可依据不同的安装位置：天花板，导管，面板；选择最佳的进缆位置</li> <li>• 便于线缆管理</li> <li>• 更多的弹性空间，确保线缆保持最小的弯曲半径</li> <li>• 允许多种线缆排布选择</li> </ul>
集成一体化防尘盖	<ul style="list-style-type: none"> <li>• 增强防尘保护，尤其是在安装期间或者在工业环境下，达到IP50等级</li> <li>• 在面板上不需要额外的防尘盖</li> <li>• 可以直接安装在地插面板盒上</li> </ul>
符合ISO/IEC, EN, TIA 标准 通过Delta 和PVP 认证	<ul style="list-style-type: none"> <li>• 品质保证</li> </ul>
可重复开启使用	<ul style="list-style-type: none"> <li>• 现场出现端接错误时，只需打开模块重新操作即可，无需更换模块</li> </ul>
最小的开绞距离	<ul style="list-style-type: none"> <li>• 安装时以自然线对为单位，卡入线缆定位件；无需整体打开绞线穿过导线件，从而使开绞距离变得最短</li> </ul>
紧凑型设计	<ul style="list-style-type: none"> <li>• 与同类模块相同的尺寸</li> <li>• 与配线架兼容</li> </ul>
支持POE+	<ul style="list-style-type: none"> <li>• 支持PoE+的应用，符合最新的IEEE 标准</li> </ul>
线径使用范围大	<ul style="list-style-type: none"> <li>• 兼容线规从AWG26 到AWG22 的实心导体或者软线</li> </ul>

# VOL 六类免工具RJ45 FTP屏蔽模块

欲获最新产品信息,  
请访问我们的网站  
[www.corning.com](http://www.corning.com)

## 技术参数

技术特性	• 符合ISO/IEC 11801, EN 50173 和Category 6 TIA 568 标准定义的Category 6 硬件标准
导线尺寸	• 单根导体: 0.50-0.65 毫米 • 多股导体: 7 × 0.15-0.20 毫米
绝缘层最大外径	• 1.6 毫米
转移阻抗	• < 200 毫欧
绝缘电阻	• > 500 兆欧
触点保护	• 1.27μm 镀金
额定电压	• 75 VDC (最大)

## 订购信息

型号	描述	数量 (交货单位: 盒)
UU001520574	6 类免工具FTP 屏蔽RJ45 模块, 8 个一袋, 12 袋一盒	1

# VOL 六类免工具RJ45 非屏蔽模块

欲获最新产品信息，  
请访问我们的网站  
www.corning.com

此六类免工具RJ45模块符合最新的ISO/IEC 11801和TIA/EIA 568C标准的要求，是六类铜缆布线系统解决方案的核心产品之一。



产品应用	符合标准
✓ IEEE 802.3 1GBASE-T	✓ ISO/IEC 11801 Edition 2.2:2011(Edition 2.2)
✓ PoE – IEEE802.3at	✓ ISO/IEC 60603-7-51:2010
	✓ EN 50173-1 :2011,-2 :2007+Amd.A1 :2010
	✓ ANSI/TIA/EIA 568-C.2-2009
	✓ IEC 60512-99-001:2012(Ed.1.0)

产品特点	优势
免工具现场安装	<ul style="list-style-type: none"> <li>• 操作中无需特殊工具，操作简便</li> <li>• 减少工具投入</li> <li>• 安装快速简便</li> <li>• 快速可靠连接：实现8根导线一次性可靠端接</li> <li>• 连接质量可靠：不依赖工具条件和操作人员的技术，只要听到接合的“咔嚓”声，表示成功端接</li> <li>• 最佳端接效果：独特的设计让绞距打开的长度保持最小</li> </ul>
线缆多角度穿入模块	<ul style="list-style-type: none"> <li>• 线缆可以从上、中、下三个方向进入模块</li> <li>• 安装灵活，满足线缆最小弯曲半径的要求，可以安装在小空间内</li> <li>• 可依据不同的安装位置：天花板，导管，面板；选择最佳的进缆位置</li> <li>• 便于线缆管理</li> <li>• 更多的弹性空间，确保线缆保持最小的弯曲半径</li> <li>• 允许多种线缆排布选择</li> </ul>
集成一体化防尘盖	<ul style="list-style-type: none"> <li>• 增强防尘保护，尤其是在安装期间或者在工业环境下，达到IP50等级</li> <li>• 在面板上不需要额外的防尘盖可以直接安装在地插面板盒上</li> </ul>
符合ISO / IEC, EN, TIA 标准	<ul style="list-style-type: none"> <li>• 品质保证</li> </ul>
可重复开启使用	<ul style="list-style-type: none"> <li>• 现场出现端接错误时，只需打开模块重新操作即可，无需更换模块</li> </ul>
最小的开绞距离	<ul style="list-style-type: none"> <li>• 安装时以自然线对为单位，卡入线缆定位件；无需整体打开绞线穿过导线件，从而使开绞距离变得最短</li> </ul>
紧凑型设计	<ul style="list-style-type: none"> <li>• 与同类模块相同的尺寸</li> <li>• 与配线架兼容</li> </ul>
支持POE+	<ul style="list-style-type: none"> <li>• 支持PoE+的应用，符合最新的IEEE 标准</li> </ul>
线径使用范围大	<ul style="list-style-type: none"> <li>• 兼容线规从AWG26 到AWG22 的实心导体或者软线</li> </ul>

# VOL 六类免工具RJ45 非屏蔽模块

欲获最新产品信息,  
请访问我们的网站  
[www.corning.com](http://www.corning.com)

## 技术参数

技术特性	• 符合ISO/IEC 11801, EN 50173
导线尺寸	• 单根导体: 0.50-0.65 毫米 • 多股导体: 7 × 0.15 - 0.20 毫米
绝缘层最大外径	• 1.6 毫米
导通电阻	• < 200 毫欧
绝缘电阻	• > 500 兆欧
触点保护	• 1.27μm 镀金
额定电压	• 75 VDC (最大)
工作温度	• -10°C 到60°C

## 订购信息

型号	描述	数量 (交货单位: 盒)
XF500006432	6 类免工具非屏蔽RJ45 模块, 白色, 8 个一袋, 12 袋一盒	1
XF500006309	6 类免工具非屏蔽RJ45 模块, 蓝色, 8 个一袋, 12 袋一盒	1
XF500006317	6 类免工具非屏蔽RJ45 模块, 绿色, 8 个一袋, 12 袋一盒	1
XF500006325	6 类免工具非屏蔽RJ45 模块, 红色, 8 个一袋, 12 袋一盒	1
XF500006333	6 类免工具非屏蔽RJ45 模块, 黄色, 8 个一袋, 12 袋一盒	1
XF500006341	6 类免工具非屏蔽RJ45 模块, 黑色, 8 个一袋, 12 袋一盒	1

# VOL 超五类免工具RJ45模块

欲获最新产品信息，  
请访问我们的网站  
www.corning.com

此超五类免工具RJ45模块符合最新的ISO/IEC 11801和ANSI/TIA/EIA 568-C标准的要求，是超五类铜缆布线系统解决方案的核心产品之一。

同时提供非屏蔽和FTP屏蔽模块。



## 产品应用

- ✓ IEEE 802.3 1GBASE-T
- ✓ PoE – IEEE802.3at

## 符合标准

- ✓ ISO/IEC 11801 :2011
- ✓ EN 50173-1 :2011
- ✓ ANSI/TIA/EIA 568-C.2-2009

## 产品特点

### 免工具现场安装

## 优势

- 操作中无需特殊工具，操作简便
- 减少工具投入
- 安装快速简便
- 快速可靠连接：实现8根导线一次性可靠端接
- 连接质量可靠：不依赖工具条件和操作人员的技术，只要听到接合的“咔嚓”声，表示成功端接
- 最佳端接效果：独特的设计让绞距打开的长度保持最小

### 线缆多角度穿入模块

- 线缆可以从上或者下二个方向进入模块
- 安装灵活，满足线缆最小弯曲半径的要求，可以安装在小空间内
- 可依据不同的安装位置：天花板，导管，面板；选择最佳的进缆位置
- 便于线缆管理
- 更多的弹性空间，确保线缆保持最小的弯曲半径
- 允许多种线缆排布选择

### 集成一体化防尘盖

- 增强防尘保护，尤其是在安装期间或者在工业环境下，达到IP50等级
- 在面板上不需要额外的防尘盖可以直接安装在地插面板盒上

### 符合ISO / IEC, EN, TIA 标准

- 品质保证

### 可重复开启使用

- 现场出现端接错误时，只需打开模块重新操作即可，无需更换模块

### 最小的开绞距离

- 安装时以自然线对为单位，卡入线缆定位件；无需整体打开绞线穿过导线件，从而使开绞距离变得最短

### 紧凑型设计

- 与同类模块相同的尺寸
- 与配线架兼容

### 支持POE+

- 支持PoE+的应用，符合最新的IEEE 标准

### 线径使用范围大

- 兼容线规从AWG26 到AWG22 的实心导体或者软线

# VOL 超五类免工具RJ45模块

欲获最新产品信息，  
请访问我们的网站  
www.corning.com

## 技术参数

技术特性	• 符合ISO/IEC 11801, EN 50173
导线尺寸	• 单根导体: 0.50-0.65 毫米 • 多股导体: 7 × 0.15 - 0.20 毫米
绝缘层最大外径	• 1.6 毫米
导通电阻	• < 200 毫欧
绝缘电阻	• > 500 兆欧
触点保护	• 0.5µm 镀金
额定电压	• <75 VDC (最大)
工作温度	• -10°C 到60°C

## 订购信息

型号	描述	数量 (交货单位: 盒)
FQ100029302	超5 类免工具非屏蔽RJ45 模块, 白色, 8 个一袋, 12 袋一盒	1
FQ100027132	超5 类免工具非屏蔽RJ45 模块, 蓝色, 8 个一袋, 12 袋一盒	1
FQ100027165	超5 类免工具非屏蔽RJ45 模块, 黄色, 8 个一袋, 12 袋一盒	1
FQ100027157	超5 类免工具非屏蔽RJ45 模块, 红色, 8 个一袋, 12 袋一盒	1
FQ100027173	超5 类免工具非屏蔽RJ45 模块, 黑色, 8 个一袋, 12 袋一盒	1
FQ100029310	超5 类FTP 屏蔽RJ45 模块, 8 个一袋, 12 袋一盒	1



# VOL RJ45模块配线架

欲获最新产品信息，  
请访问我们的网站  
www.corning.com

- 此类 RJ45铜缆配线架采用模块化设计，为结构化布线提供了更美观实用的解决方案。
- 铜缆配线架采用轻质铝材。采用标准的RJ45模块接口，与符合接口标准的RJ45模块兼容。
- 标准配置包含一个配线架托架，可用于线缆管理；同时还设计了接地连接点。
- 包装内包含机架螺丝，螺母以及扎带等安装辅材。
- 可选配盲板和彩色标识盖（多种颜色可供选择）
- 支持T568C布线



## 产品特点

配合卡口式RJ45 模块使用

同时安装UTP、FTP、STP 模块，可实现屏蔽端接

具有多颜色模块标示系统

各端口标签管理

机架前方完成线缆模块组装

## 优势

- 安装方便简单
- 整体简洁美观
- 屏蔽模块快速接地
- 功能全面，应用覆盖面广
- 方案灵活
- 维护方便
- 安装和维护方便简单

## 技术参数

参考标准	<ul style="list-style-type: none"> <li>• YD/T 694-2004</li> <li>• GB/T 9286-1998</li> <li>• GB/T 2423.17-2008</li> </ul>
材料及外观	• 轻质铝材，黑色亚光烤漆
温度范围	• -40℃~70℃
防火等级	• UL94-V0
盐雾试验	• 依据GB/T 2423.17-2008，48小时

## 订购信息

型号	描述	数量（交货单位：盒）
UU001622883	1U24 口 RJ45 模块平板配线架(不含RJ45 模块)	1
DE620045786	1U24 口 RJ45 模块角型配线架(不含RJ45 模块)	1
FQ100020616	标签盖-蓝色	1
FQ100020624	标签盖-黄色	1
FQ100020632	标签盖-红色	1
FQ100020640	标签盖-绿色	1

# VOL RJ45模块信息面板

欲获最新产品信息，  
请访问我们的网站  
www.corning.com

此类面板外形尺寸符合国标86型，一次卡接式面板，配合RJ45模块应用于工作区布线子系统。

- 平口，斜口面板可供选择
- 单口，双口，四孔墙上型面板可供选择
- 垂直90度，斜60度角安装
- 图案标识系统，能够方便识别语音及数据点
- 通用性强，同时兼容六类RJ-45模块和光纤插头



## 技术参数

参考标准	• TIA/EIA 568C, ISO/IEC 11801及EN 50173规范
材料及外观	• 采用优质阻燃型工程塑料PC+ABS • 白色款：磁白色 RAL901 • 表面亚光，粗糙度小于Ra0.4
材料要求	• 符合RoHS
工作环境	• -40℃~ +60℃；45%~75%RH
盐雾试验	• 盐度5% 35℃
防火等级	• UL94-V0 参考 GB/T 5169.7（燃烧试验）

## 订购信息

型号	描述	数量（交货单位：盒）
XA003806859	86 型平口英式单口面板-白色	1
XA003806867	86 型平口英式双口面板-白色	1
XS003802591	86 型平口英式四口面板-白色	1
XS003802120	86 型斜口英式单孔面板-外斜	1
XS003802161	86 型斜口英式双口面板-外斜	1

# 多媒体终端盒

欲获最新产品信息，  
请访问我们的网站  
www.corning.com

86型多媒体终端盒主要用于光纤端接应用，它可为光缆和铜缆提供同一个接入界面，并可以保护其中的光纤及光纤连接器。

在本产品中，可以使用NPC连接器用于光纤的成端，或者使用光纤接线子和热熔套管用于光纤接续。

## 产品特点

- 86标准面板
- 侧插光纤连接器
- 盘纤管理功能
- 可安装铜缆模块

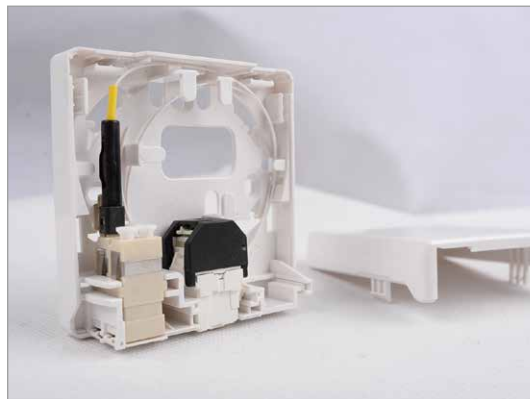

## 技术参数

产品尺寸	• 86mm x 86mm x 33mm(L*W*H)
参考标准	• GB/T 2423
材料及表面处理	• 终端盒: PC+ABS D1034 白色, RAL9018 • 标签盖: PVC
使用环境温度	• -10℃~ +60℃
相对湿度	• <85 %(+30℃)
存储/运输温度	• -25℃~ +65℃

## 其它信息

阻燃等级	• UL94-V0
机械特性(拉力)	拉力
900um光缆	• ≥30N
蝶形光缆	• ≥50N
光学性能	• 衰减变化≤0.03Db (在盒体中存储后,波长: 1310nm)

## 订购信息

型号	描述	数量 (交货单位: 盒)
XS003860342	多媒体终端盒, 10 个一盒	1
XS003802625	面板盲板	1